

İNTER SAVUNMA MEDİKAL

W W W . İ N T E R S A V U N M A . C O M

Adres : 1235. Sk. No:101
OSTİM /ANKARA/TÜRKİYE
Tel 1: +90 (312) 354 7636
Tel 2 :+90 (533) 307 5103
Tel 3:+90 (545) 778 93 97
Email : info@intermedmakina.com

2024





SERTİFİKALARIMIZ

SERTİFİKA

İnter Savunma Havacılık Medikal Makina İnşaat
Turizm Danışmanlık Sanayi ve Ticaret Ltd. Şti.

Ostim OSB 1235. Sk. No: 101 Yenimahalle Ankara Türkiye

Yukarıda adı geçen kuruluş, aşağıda belirtilen kapsamda bir yönetim sistemini uygulamakta ve sürdürmekte olup ilgili standarda uygunluğu KingCert tarafından onaylanmıştır.

ISO 45001:2018

İş Sağlığı ve Güvenliği Yönetim Sistemi

Kapsam : Askeri Amaçlı Konnektör, Başlık Takımları, Muhtelif Enjeksiyon Kalıpları, Muhtelif Savunma ve Medikal Sanayiye Yönelik Parça ve Aksam Üretimi

IAF/EA Kodu: 17

Bu sertifika, yukarıda isimleri bulunan kuruluşun ISO 45001:2018 standardının gerekliliklerini yerine getirdiği ve KingCert'e karşı olan tüm sorumluluklarına bağlıdır ayrıca yukarıda belirtilen kapsamda geçerlidir.

Sertifika Yayın Tarihi : 15.11.2023

Son Sınav Tarihi : 15.11.2023

Son Geçerlilik Tarihi : 14.11.2024

Son Periyodu Bilgi Tar : 14.11.2026

Sertifika No : 117090404170

King Cert International Certification Ltd.
Director



ACCREDITED
Management Systems
Certification Body
MSCB-199



King Cert International
Certification Ltd.
Tearşgradsko Şişme Blvd. No: 133
BIC 0207 P.L. Office No: 603
1704 Sofia Bulgaria
info@kingcert.com
FR.25 / 01.09.2016 / 01.08.2023 / 04

King Cert International Certification Ltd. Bu sertifikada adı geçen kuruluşun yukarıdaki standardın gerekliliklerini yerine getirdiği ve KingCert'e karşı olan tüm sorumluluklarına bağlıdır ayrıca yukarıda belirtilen kapsamda geçerlidir. Sistem için bir geçitinde sürdürülebilirlik ve güvenirlik denetimleri her yıl yapılabilmektedir bu sertifika ile ilgili herhangi bir sorularla KingCert'e yazabilirsiniz veya KingCert.com internet sayfasından kontrol edebilirsiniz. Bu sertifikadan mülkiyet hakkı King Cert International Certification Ltd.'ye aittir ve standadına tade edilebilir.



SERTİFİKA

İnter Savunma Havacılık Medikal Makina İnşaat
Turizm Danışmanlık Sanayi ve Ticaret Ltd. Şti.

Ostim OSB 1235. Sk. No: 101 Yenimahalle Ankara Türkiye

Yukarıda adı geçen kuruluş, aşağıda belirtilen kapsamda bir yönetim sistemini uygulamakta ve sürdürmekte olup ilgili standarda uygunluğu KingCert tarafından onaylanmıştır.

ISO 14001:2015

Çevre Yönetim Sistemi

Kapsam : Askeri Amaçlı Konnektör, Başlık Takımları, Muhtelif Enjeksiyon Kalıpları, Muhtelif Savunma ve Medikal Sanayiye Yönelik Parça ve Aksam Üretimi

IAF/EA Kodu: 17

Bu sertifika, yukarıda isimleri bulunan kuruluşun ISO 14001:2015 standardının gerekliliklerini yerine getirdiği ve KingCert'e karşı olan tüm sorumluluklarına bağlıdır ayrıca yukarıda belirtilen kapsamda geçerlidir.

Sertifika Yayın Tarihi : 15.11.2023

Son Sınav Tarihi : 15.11.2023

Son Geçerlilik Tarihi : 14.11.2024

Son Periyodu Bilgi Tar : 14.11.2026

Sertifika No : 117090404170

King Cert International Certification Ltd.
Director



ACCREDITED
Management Systems
Certification Body
MSCB-199



King Cert International
Certification Ltd.
Tearşgradsko Şişme Blvd. No: 133
BIC 0207 P.L. Office No: 603
1704 Sofia Bulgaria
info@kingcert.com
FR.25 / 01.09.2016 / 01.08.2023 / 04

King Cert International Certification Ltd. Bu sertifikada adı geçen kuruluşun yukarıdaki standardın gerekliliklerini yerine getirdiği ve KingCert'e karşı olan tüm sorumluluklarına bağlıdır ayrıca yukarıda belirtilen kapsamda geçerlidir. Sistem için bir geçitinde sürdürülebilirlik ve güvenirlik denetimleri her yıl yapılabilmektedir bu sertifika ile ilgili herhangi bir sorularla KingCert'e yazabilirsiniz veya KingCert.com internet sayfasından kontrol edebilirsiniz. Bu sertifikadan mülkiyet hakkı King Cert International Certification Ltd.'ye aittir ve standadına tade edilebilir.



SERTİFİKA

İnter Savunma Havacılık Medikal Makina İnşaat
Turizm Danışmanlık Sanayi ve Ticaret Ltd. Şti.

Ostim OSB 1235. Sk. No: 101 Yenimahalle Ankara Türkiye

Yukarıda adı geçen kuruluş, aşağıda belirtilen kapsamda bir yönetim sistemini uygulamakta ve sürdürmekte olup ilgili standarda uygunluğu KingCert tarafından onaylanmıştır.

ISO 9001:2015

Kalite Yönetim Sistemi

Kapsam : Askeri Amaçlı Konnektör, Başlık Takımları, Muhtelif Enjeksiyon Kalıpları, Muhtelif Savunma ve Medikal Sanayiye Yönelik Parça ve Aksam Üretimi

IAF/EA Kodu: 17

Bu sertifika, yukarıda isimleri bulunan kuruluşun ISO 9001:2015 standardının gerekliliklerini yerine getirdiği ve KingCert'e karşı olan tüm sorumluluklarına bağlıdır ayrıca yukarıda belirtilen kapsamda geçerlidir.

Sertifika Yayın Tarihi : 15.11.2023

Son Sınav Tarihi : 15.11.2023

Son Geçerlilik Tarihi : 14.11.2024

Son Periyodu Bilgi Tar : 14.11.2026

Sertifika No : 117090404170

King Cert International Certification Ltd.
Director



ACCREDITED
Management Systems
Certification Body
MSCB-199



King Cert International
Certification Ltd.
Tearşgradsko Şişme Blvd. No: 133
BIC 0207 P.L. Office No: 603
1704 Sofia Bulgaria
info@kingcert.com
FR.25 / 01.09.2016 / 01.08.2023 / 04

King Cert International Certification Ltd. Bu sertifikada adı geçen kuruluşun yukarıdaki standardın gerekliliklerini yerine getirdiği ve KingCert'e karşı olan tüm sorumluluklarına bağlıdır ayrıca yukarıda belirtilen kapsamda geçerlidir. Sistem için bir geçitinde sürdürülebilirlik ve güvenirlik denetimleri her yıl yapılabilmektedir bu sertifika ile ilgili herhangi bir sorularla KingCert'e yazabilirsiniz veya KingCert.com internet sayfasından kontrol edebilirsiniz. Bu sertifikadan mülkiyet hakkı King Cert International Certification Ltd.'ye aittir ve standadına tade edilebilir.

BİZ KİMİZ ?

İnter Savunma Havacılık Medikal ; plastik parça tasarımı, plastik kalıp tasarımı, plastik kalıp üretimi, plastik enjeksiyon üretimi, alüminyum, zamak kalıp üretimi ve metal kesme kalıbı üretimi branşlarında faaliyetini sürdürmekte olup, her geçen gün kalite ve teknolojiyi yakalayarak, müşteri memnuniyetini ön planda tutarak güvenilir bir firma olma yolunda hedefleri doğrultusunda ilerlemeye devam eden bir kuruluştur.

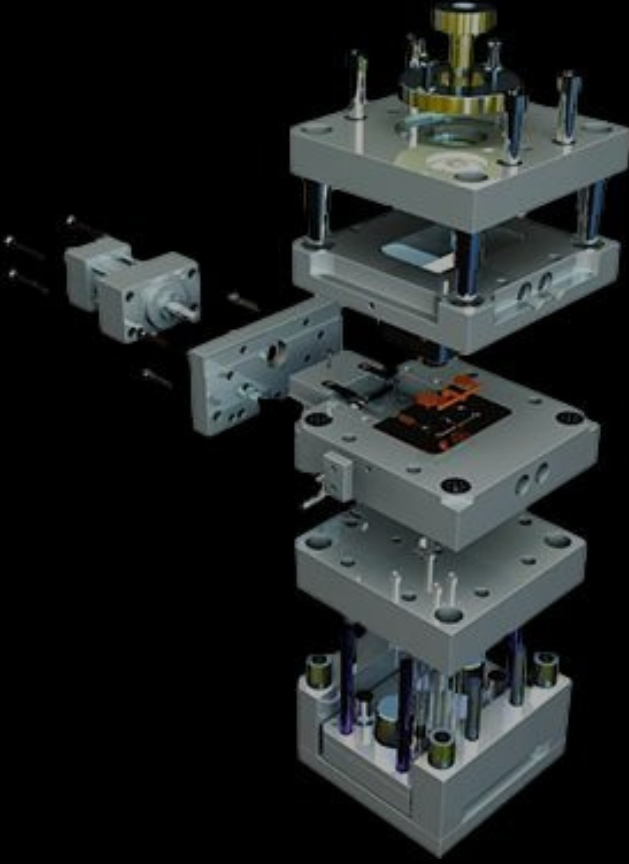

İnter Savunma olarak, plastik enjeksiyon kalıp endüstrisinde 34 yıllık deneyimimizle sektörün önde gelen firmalarından biri olarak varlığımızı sürdürmekteyiz.



VİZYON

Mevcut yapımızı korumayı hedeflemekteyiz. Firmamızı en üst sıralara taşımak aynı zamanda müşteri memnuniyetini her zaman ön planda tutarak hizmet kalitemizi sürekli artırmayı planlamaktayız.

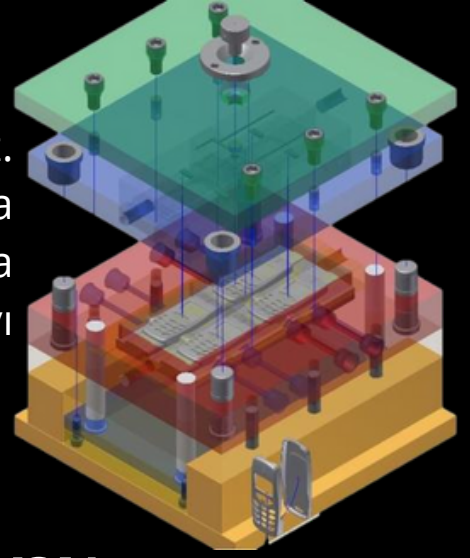

MİSYON

Aydınlatma, elektrik elektronik, endüstriyel otomasyon, medikal ürünler, otomotiv , savunma ve havacılık alanlarında kendisini sürekli geliştiren hem Türkiye hem dünya çapında etkin rol oynayan dürüst, güvenilir ve saygın bir şirket olabilmek.

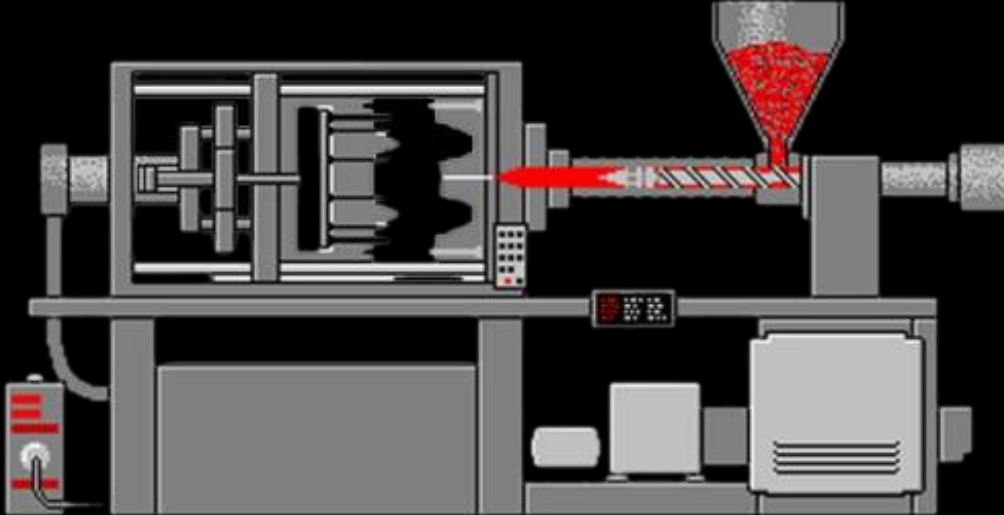
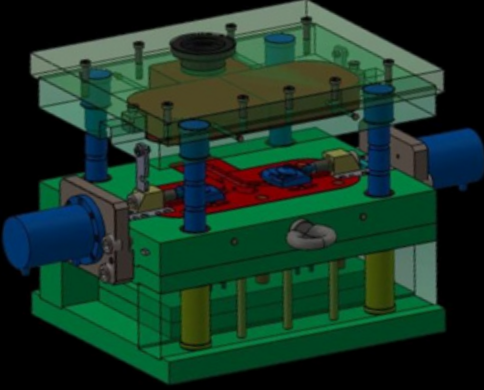



CNC VE KALIPHANE

İnter,müşterilerinin isteği,doğrultusunda tasarımları,analizleri, prototipleri üretmek,kalıpları tasarlamak ve üretim yapabilmek için ileri bilgisayar yazılımlarını kullanabilen geniş bir ekip ile çalışır. Bu sayede, müşteri taleplerine en doğru ve hızlı şekilde cevap verebilmektedir.

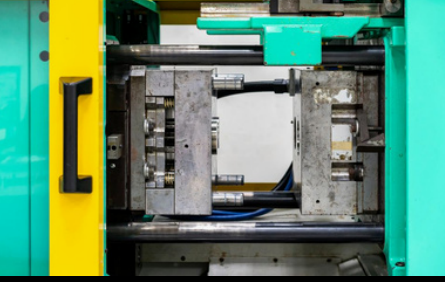

ENJEKSİYON

İnter , elektrikli CNC enjeksiyon makinalarını kullanarak hassas ve teknik plastik parçaların üretiminde liderdir. Yüksek kaliteli parçaların üretilmesi için sıkı kalite kontrol teknikleri kullanılmaktadır.



KALİTE KONTROL

Kalite güvence ekibimiz, üretim sürecinin her aşamasında kaliteyi kontrol eder ve ürünlerin özelliklerini belirler. Bu sayede, müşterilerimize yüksek kaliteli ürünler sunabilir ve kalite standartlarımızı sürekli olarak yükseltebiliriz. İnter Savunma olarak, ISO 9001, ISO 14001 ve ISO 45001 gibi yönetim ve kalite sistemleri standartlarına uyarak üretimde kaliteyi koruyoruz.

AR-GE

İnter, plastik enjeksiyon sürecinde kullanılan malzemelerdeki yeniliklerin keşfedilmesine , geliştirilmesine, daha hızlı üretim, düşük atık oranları ve enerji tasarruflu işlemlerine odaklanır. Hafif ve karmaşık geometrili parçaların üretimi için yeni tasarım yaklaşımları, aynı zamanda gelecekteki talepleri karşılamak üzere yeni çözümlerin geliştirilmesi üzerine çalışmaktadır.



MEDİKAL ÜRÜNLER-1-

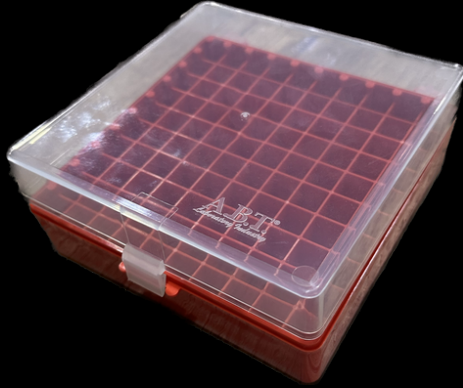

MDK-01



MDK-02



MDK-03

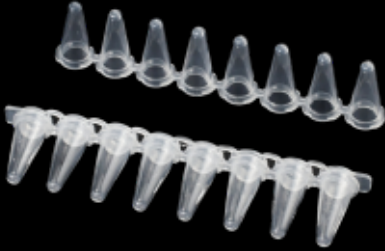

MDK-04



MDK-05



MDK-06



MDK-07



MDK-08

MEDİKAL ÜRÜNLER-2-



MDK-09



MDK-10



MDK-11



MDK-12

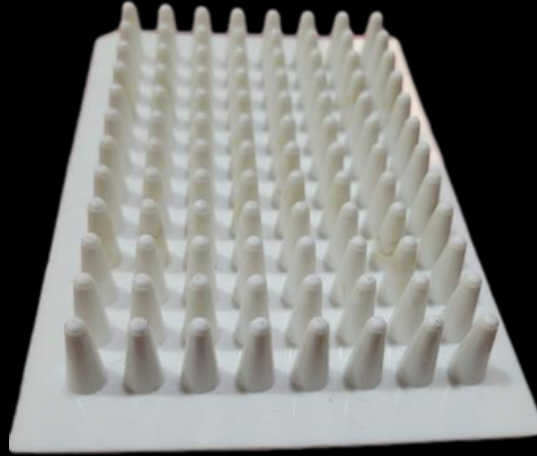

MDK-13



MDK-14

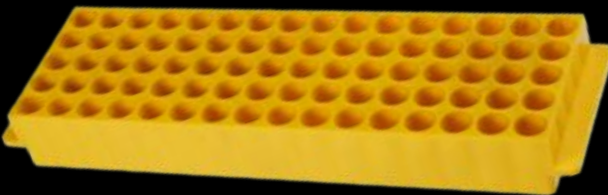

MDK-15



MDK-16

ASKERİ ÜRÜNLER-1-



SVN-01

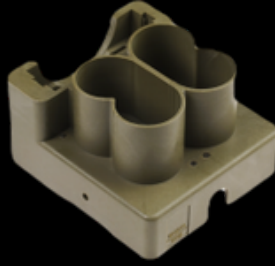

SVN-02



SVN-03

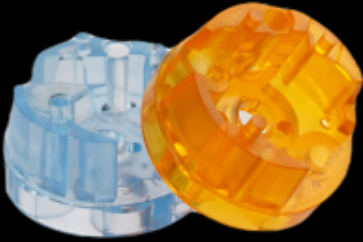

SVN-04



SVN-05



SVN-06

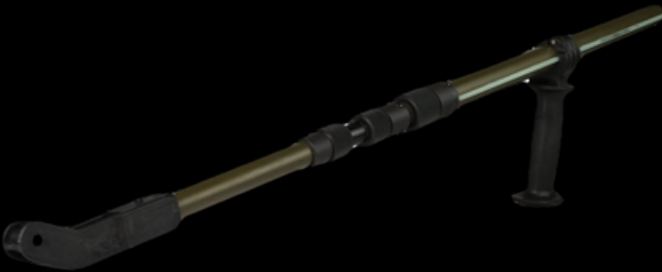

SVN-07



SVN-08

ASKERİ ÜRÜNLER-2-

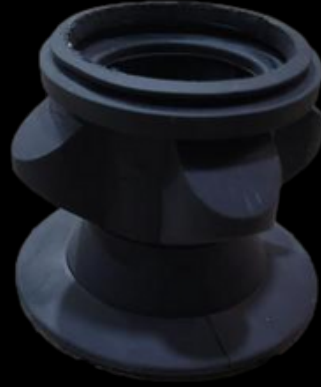

SVN-09



SVN-10



SVN-11



SVN-12



SVN-13

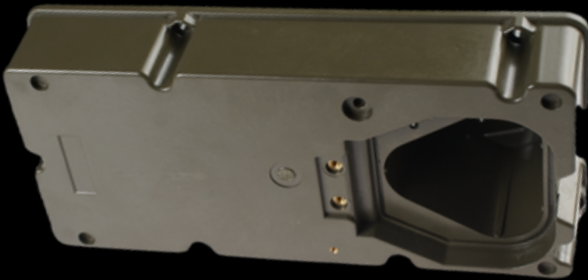

SVN-14



SVN-15

AYDINLATMA ÜRÜNLERİ

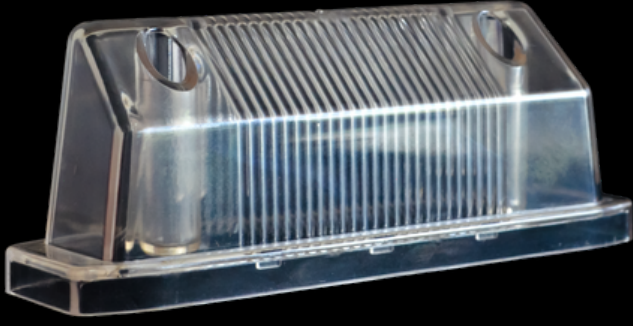

ALT-01

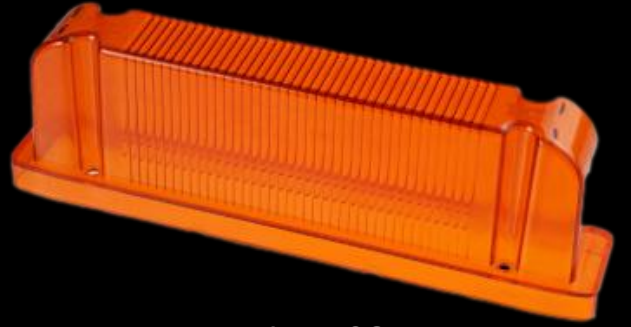

ALT-02



ALT-03



ALT-04



ALT-05



ALT-06

ELEKTRONİK CİHAZ ÜRÜNLERİ



ETK-01



ETK-02

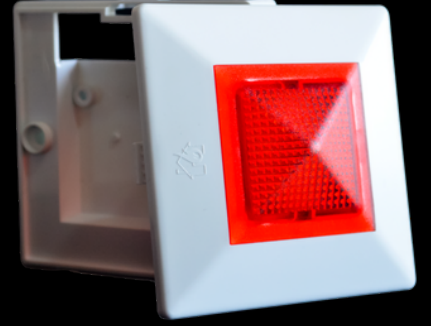

ETK-03



ETK-04

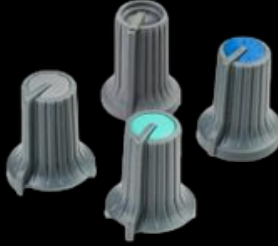

ETK-05



ETK-06



İNT-01



İNT-02

İLETİŞİM

Tel 1: +90 (312) 354 7636

Tel 2 :+90 (533) 307 5103

Tel 3:+90 (545) 778 93 97

Email : info@intermedmakina.com

Website : www.intersavunma.com

Adres : 1235. Sk. No:101

OSTİM /ANKARA/TÜRKİYE

